

Betriebsoptimierung der WRG von Lüftungsanlagen



Hauptreferent:

**Prof. Kurt Hildebrand
Hochschule Luzern**



Plattenwärmetauscher

Frostschutz über den Bypass der WRG

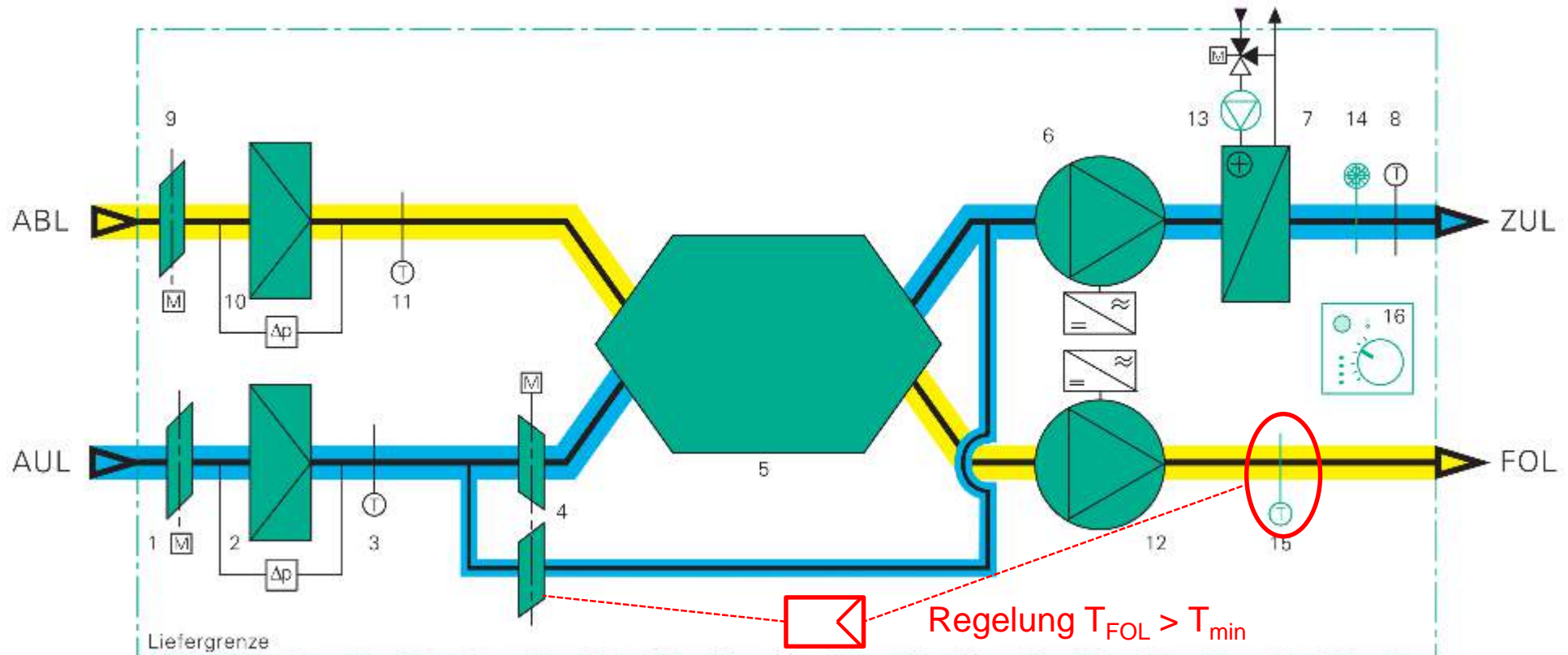

Frostschutz bei der Wärmerückgewinnung

Fortlufttemperatur bei unterschiedlichen WRG-Werten

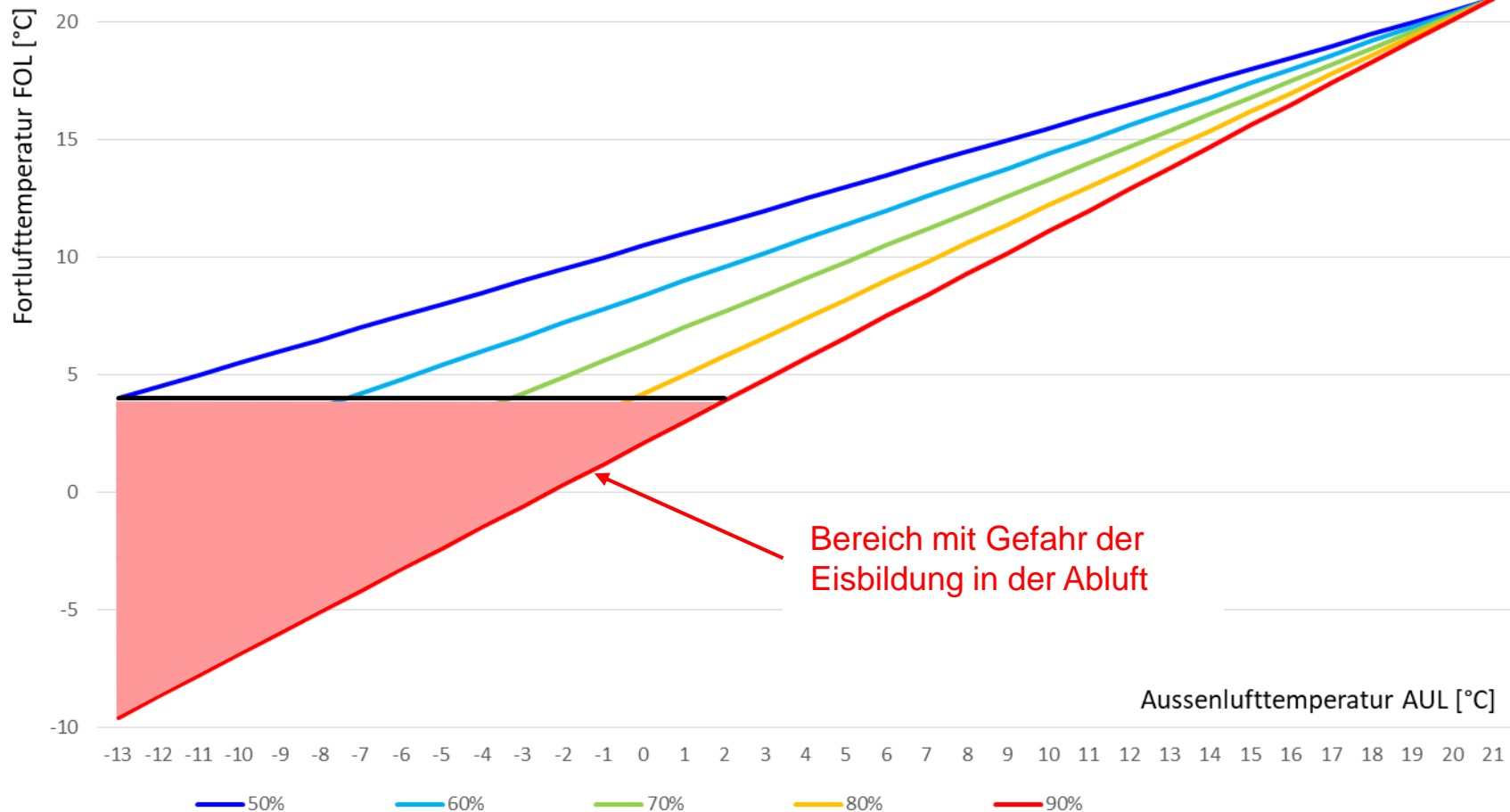

Reduktion von η WRG infolge zu hoch eingestellter, minimaler Fortlufttemperatur

effektive η WRG (trocken) mit Frostschuttschaltung

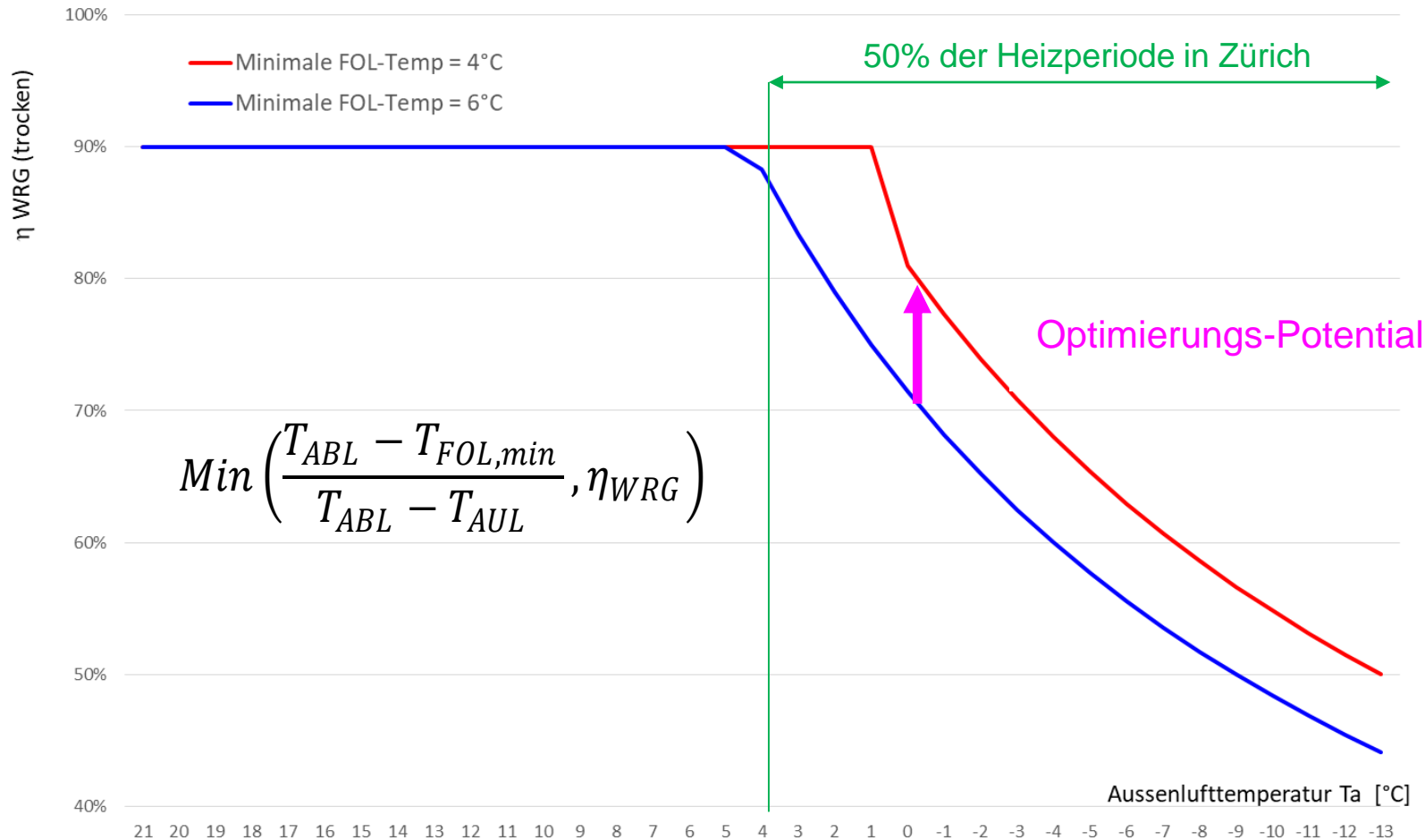

Frostschutz-Bypass im Kanton Zürich



Kanton Zürich
Baudirektion
Hochbauamt

Richtlinie Gebäudetechnik Lüftungsanlagen

13. Januar 2017

Wärmerückgewinnung (WRG)

- WRG-Plattentauscher sind mit Aussenluft-Bypass für die Sommerschaltung, nicht aber als Frostschutz-Bypass für die Winterschaltung auszuführen.

Frostschutz bei der Wärmerückgewinnung

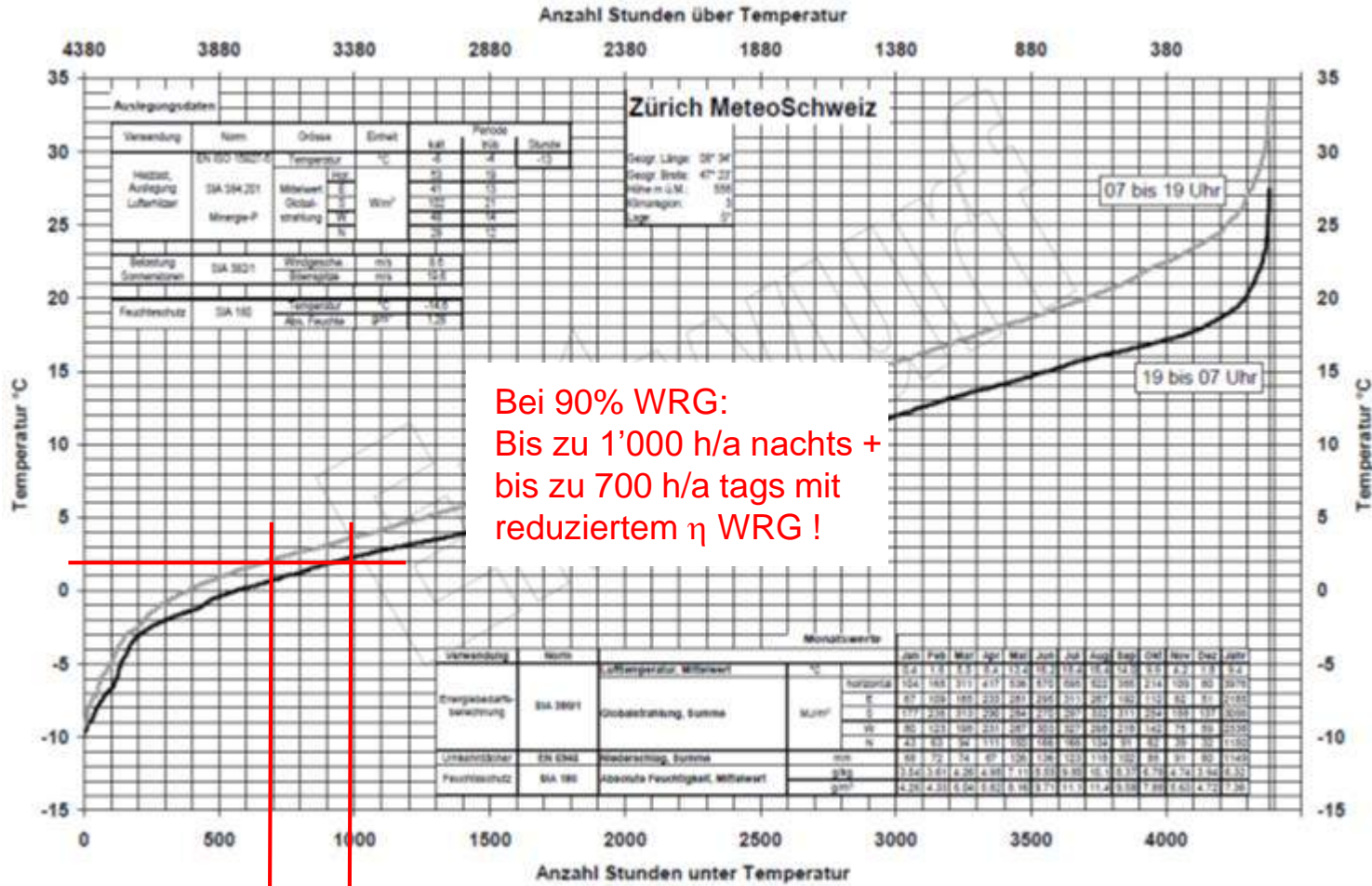

Bei 90% WRG:
 Bis zu 1'000 h/a nachts +
 bis zu 700 h/a tags mit
 reduziertem η WRG !

Frostschutz bei der Wärmerückgewinnung

Zusammenfassung:

- Fortluft-Temperaturbegrenzung: Optimierungspotential beträgt ca. 10%
- Die minimale Fortluft-Temperatur lässt sich in der Regel stark senken (Einbau einer Differenzdruck-Überwachung abluftseitig).
- Kt. Zürich verbietet bei eigenen Bauten den Frostschutz-Bypass (das Risiko eines WT-Defekts wird also gering eingestuft..)
- Für WRG mit Feuchterückgewinnung oder Rotations-WT ist in der Regel kein Frostschutzbetrieb erforderlich.
- Weitere Massnahmen: verlängerter Erdansaug oder Intervallbetrieb der Lüftung bei tiefen Aussentemperaturen.
- Die minimale Fortluft-Temperatur-Regelung ist bei der Auslegung der Heizleistung zu berücksichtigen.

Rotary

Rotationswärmetauscher



Bild 40: Rückwärme- und Rückfeuchtezahl in Abhängigkeit der Rotordrehzahl

Quelle: Hoval

Rotationswärmetauscher

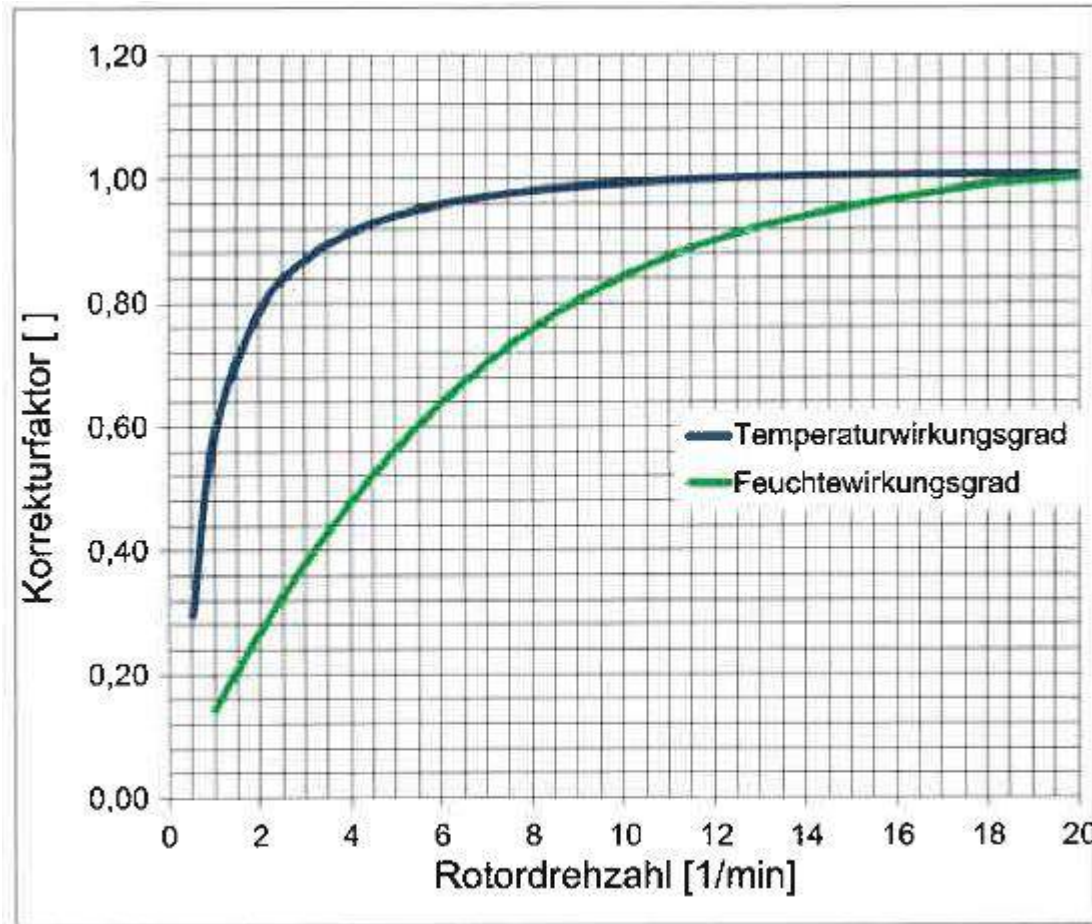

Bild 34: Rückfeuchtezahl in Abhängigkeit des Kondensationspotentials



Bild 35: Rückfeuchtezahl in Abhängigkeit der Außenlufttemperatur

- HM Sorptionsrad
- ST Kondensationsrotor
- SE Hygroskopischer Rotor

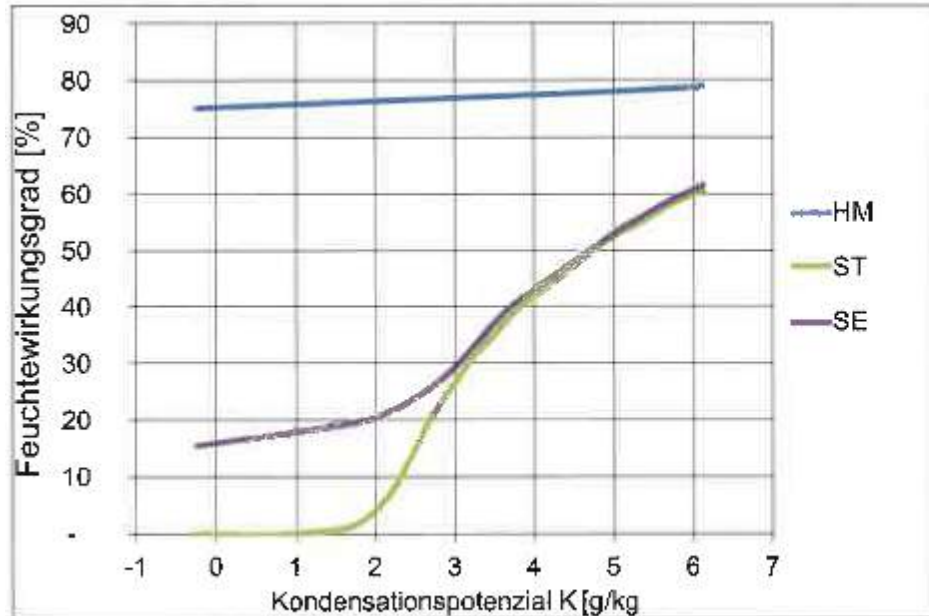
Quelle: Hoval

Kreislaufverbundsysteme (KVS)

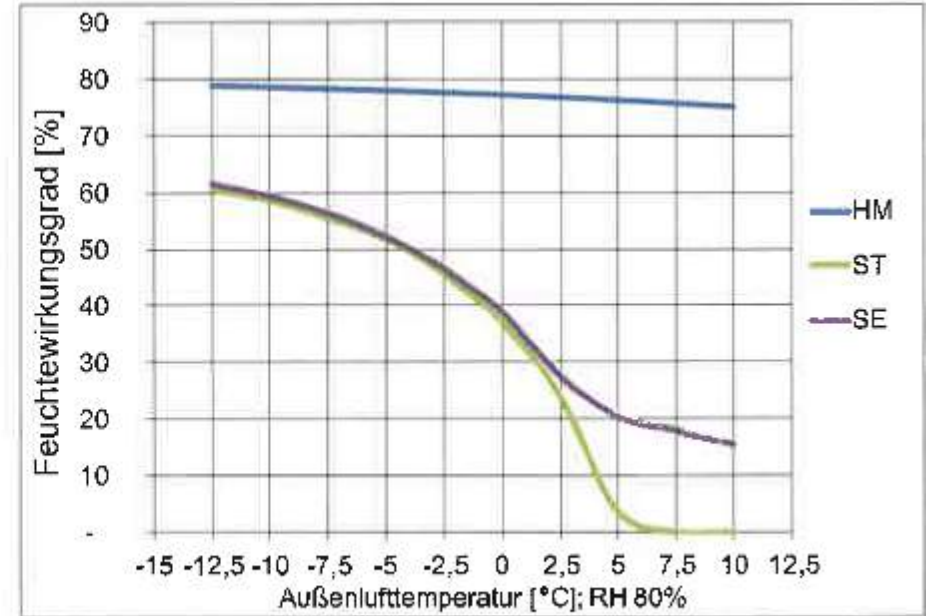
KVS-Technik früher: Ungeregelte Pumpe, grosser Druckabfall



KVS-Technik: 2-stufige Lüftung, 1-stufige Pumpe

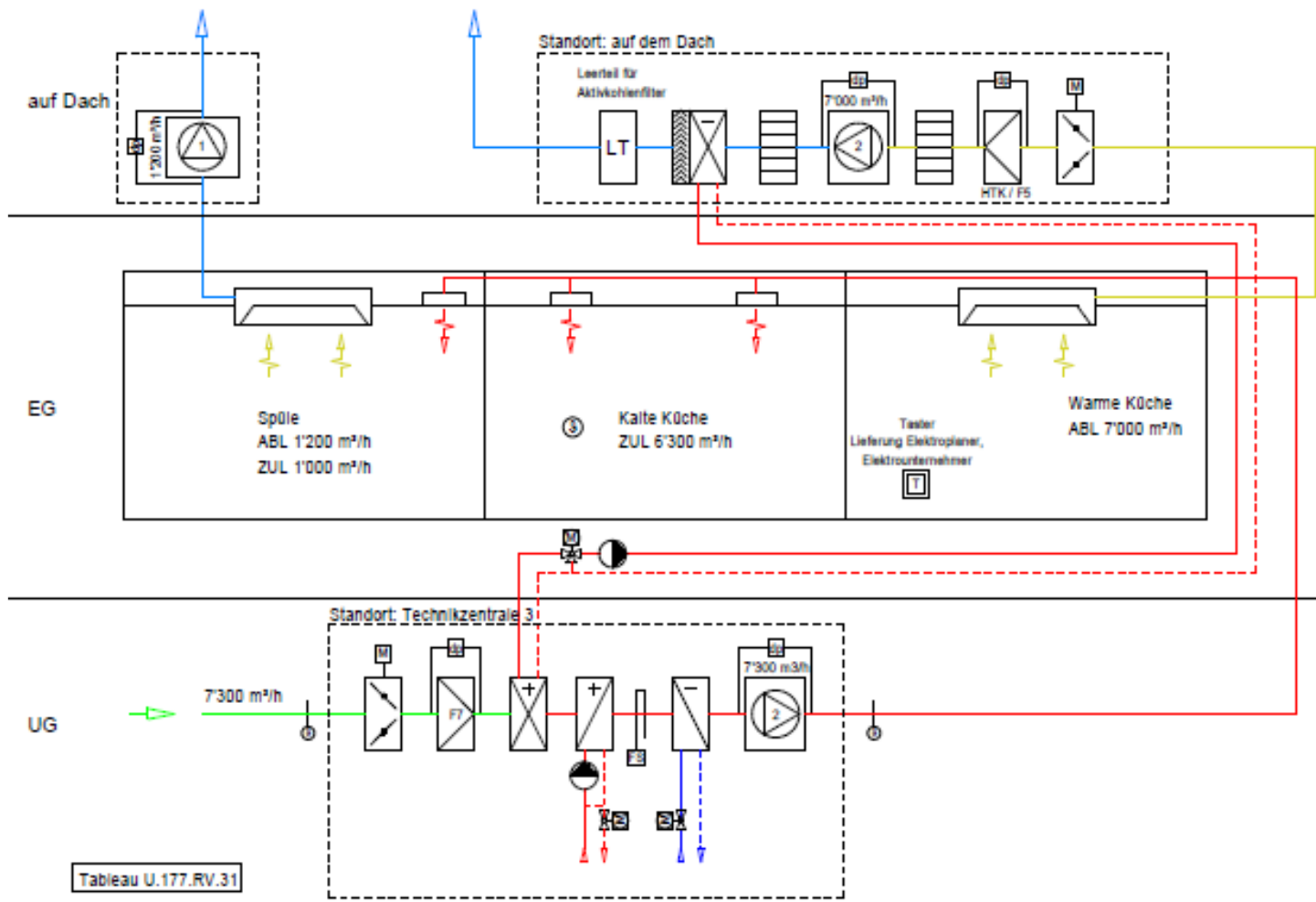

KVS-Anlage, gebaut 2013 (ungeregelt, Minergie-Neubau)



Pumpe: 2.2 KW
ungeregelt

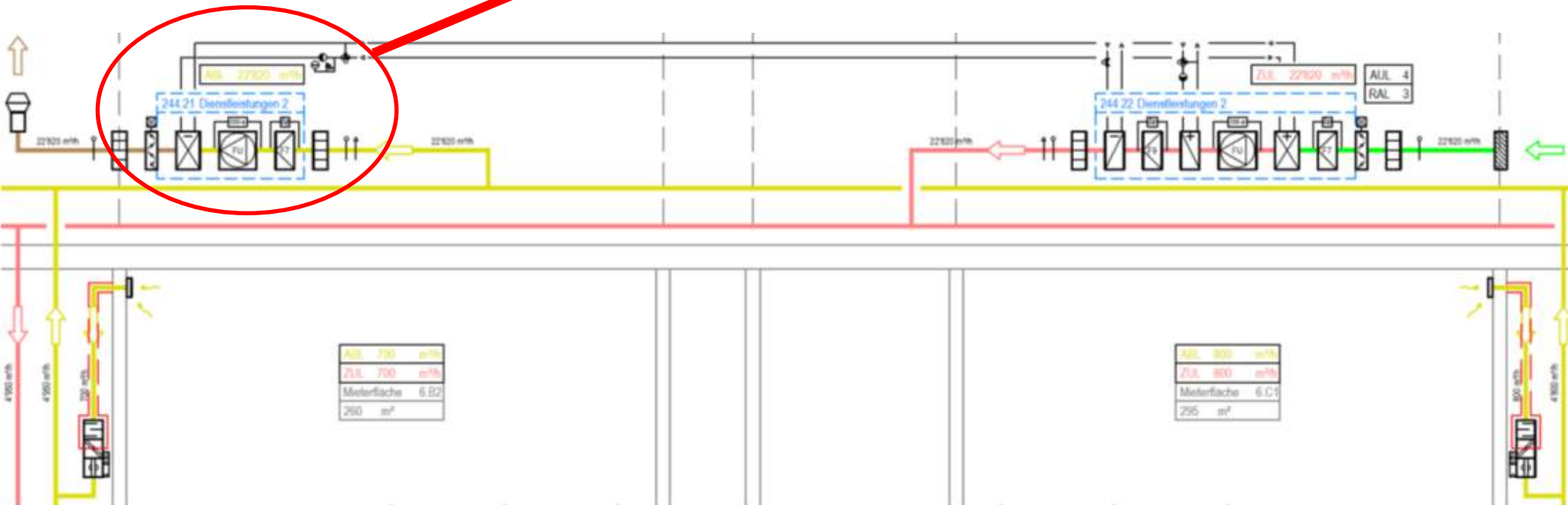
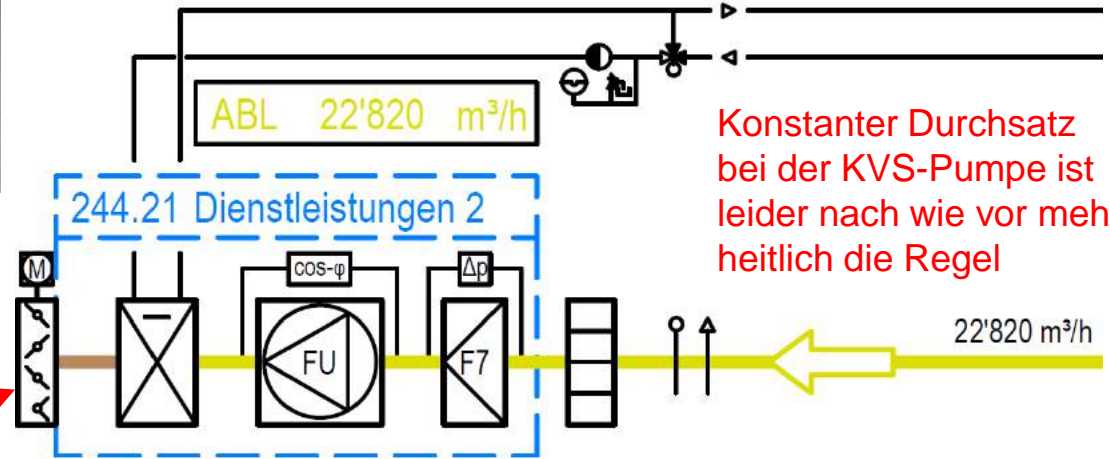

KVS-Anlage, gebaut 2004: Gute Anlagen sind keine neue Erfindung

① Hochdruck-Kreiselpumpe
 (Drehzahlreguliert, Fu auf Pumpe aufgebaut)

Fabrikat : Biral
 Typ : HPC-E(S) 3-25-5
 Volumen : 1,9 m³/h
 Höhe : 20 mWs
 Motor : 1x230 V, 50Hz
 : 2900 min⁻¹
 : 0,37 kW/ 2,5 A

② Druckexpansions-Gefäß

Fabrikat : Pneumatex
 Typ : PND 8
 Vordruck : 1,5 bar
 Inhalt : 2 l

③ Sicherheitsventil

Fabrikat : Pneumatex
 Typ : SV86 1"
 Pans : 6,0 bar

④ Durchgangsventil

Fabrikat : Honeywell
 Typ : V5328A1021 / ML7420A3071
 kvs : 2,5 m³/h
 DN : 1/2" PN16
 Motor : 24 V / 0-10 V

⑤ Quecksilber-Stangenthermometer

Bereich : -20°C bis +30°C

⑥ Stabtemperaturfühler

Fabrikat : Honeywell

- Entleerung 1/2"
- Twinlook 1/4"
- Manometer
- Auffanggefäß 50 l
- Isolation

In beheizten Räumen oder Korridor/Schächte
 mit: 19mm, M-Schlauch Armaflex
 In unbeheizten Räumen (Zentralen etc.)
 mit: 13mm, H-Schlauch Armaflex

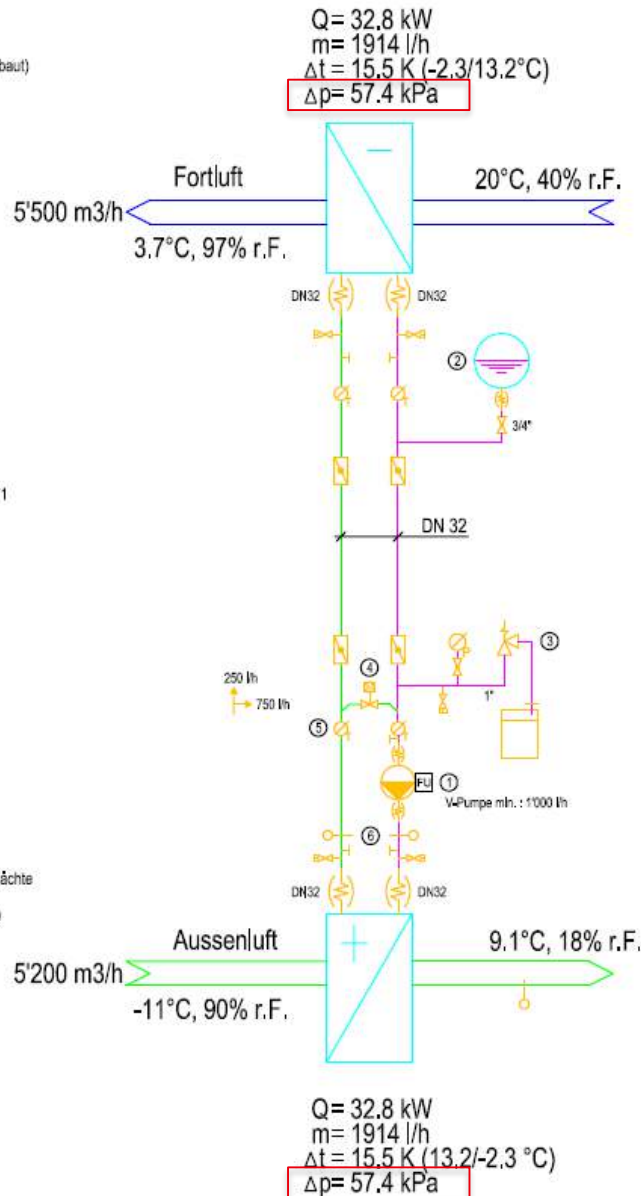

- Optimaler Durchsatz berechnet
- Pumpe geregelt, in Abhängigkeit der Luftmenge, max. 370 W
- Geringer Druckverlust dank guter Planung
- $\eta_{WRG} = 65\%$ nicht mehr ganz aktueller Stand der Technik

Fertig-KVS-Systeme -> Black-Box-Systeme

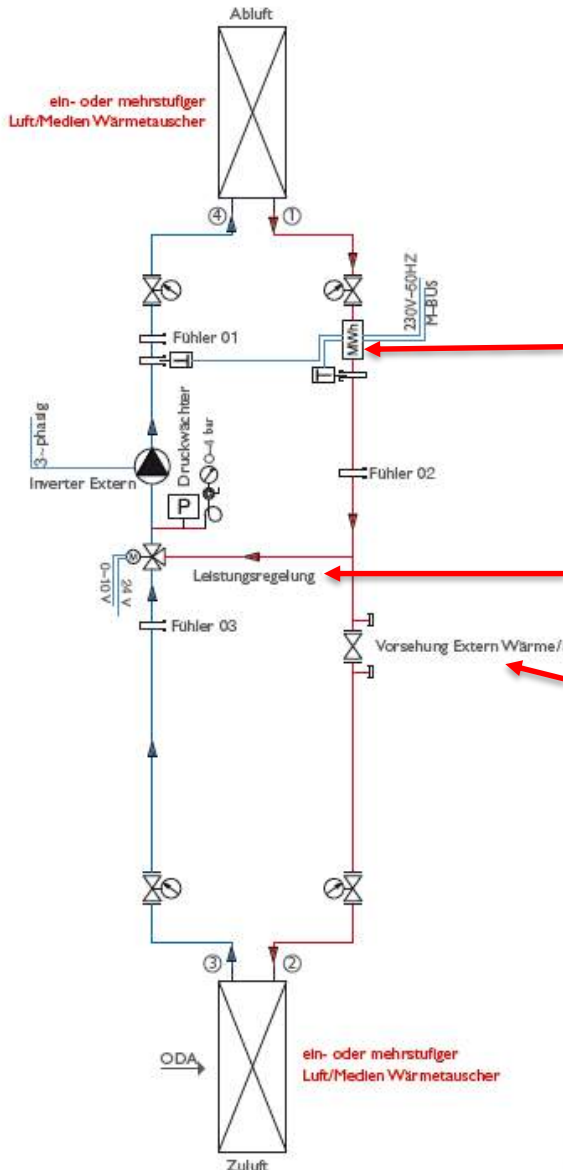

Durchflusszähler

Leistungsregelung

WRG als Heizregister
(nicht optimal)

- Manometer mit Abspernung
- Flaschenventil
- Zeigerthermometer
- Wärmemengezähler
- Fühlertaucherhülse
- Mehrstufige Kreiselpumpe
- 3-Wegeventil mit Stellantrieb
- Vorsehung Anschluss
- P-Min. Druckwächter
- Rohrleitungen Kupfer



- KVS-Systeme ersetzen gute Auslegung nicht
- Regelung Umwälzpumpe über Durchflusszähler (gute Lösung)
- Wenig Information über Regelungsart (Black-Box)
- Leistungsregelung über Dreiwegventil (warum nicht über Pumpendurchsatz?)
- WRG auch als Nachwärmregister missbrauchbar (reduziert η_{WRG} !)

Pumpendurchsatz reduzieren statt drosseln: Verschiedene Pumpen können den Volumenstrom rechnen



+

CIM 200, Modbus RTU



Regler: z.B. Saia PCD1



Volumenstrom
 Modbus RTU
 Drehzahl
 Modbus RTU oder 0..10V

4.6 Registerblock Pumpendaten

Register in diesem Block können mit Hilfe der Funktionscodes 0x03 und/oder 0x04 gelesen werden. In die Register kann nicht geschrieben werden. Die eingetragenen Werte sind schreibgeschützt und können nur ausgelesen werden. Die nachfolgende Tabelle gibt einen Überblick welche Register von den einzelnen Steuerungen unterstützt werden.

Adresse	Registername	Skalierung	1-phasig 0,25-1,5 kW	3-phasig 0,55-7,5 kW	3-phasig 11-22 kW	MAGNA/UPE	CUE 0,55-250 kW
00301	Head	0,001 bar	S	S	S	•	S
00302	VolumeFlow	0,1 m ³ /h	S *	S *	S *	•	S *
00303	RelativePerformance	0,01 %	•	•	•	•	•
00304	Speed	1 U/min	•	•	•	•	•
00305	Frequency	0,1 Hz	•	•	•	•	•

KVS-Anlage, gebaut 2017:

Drosselschaltung und hohe Druckverluste in KVS-Registern

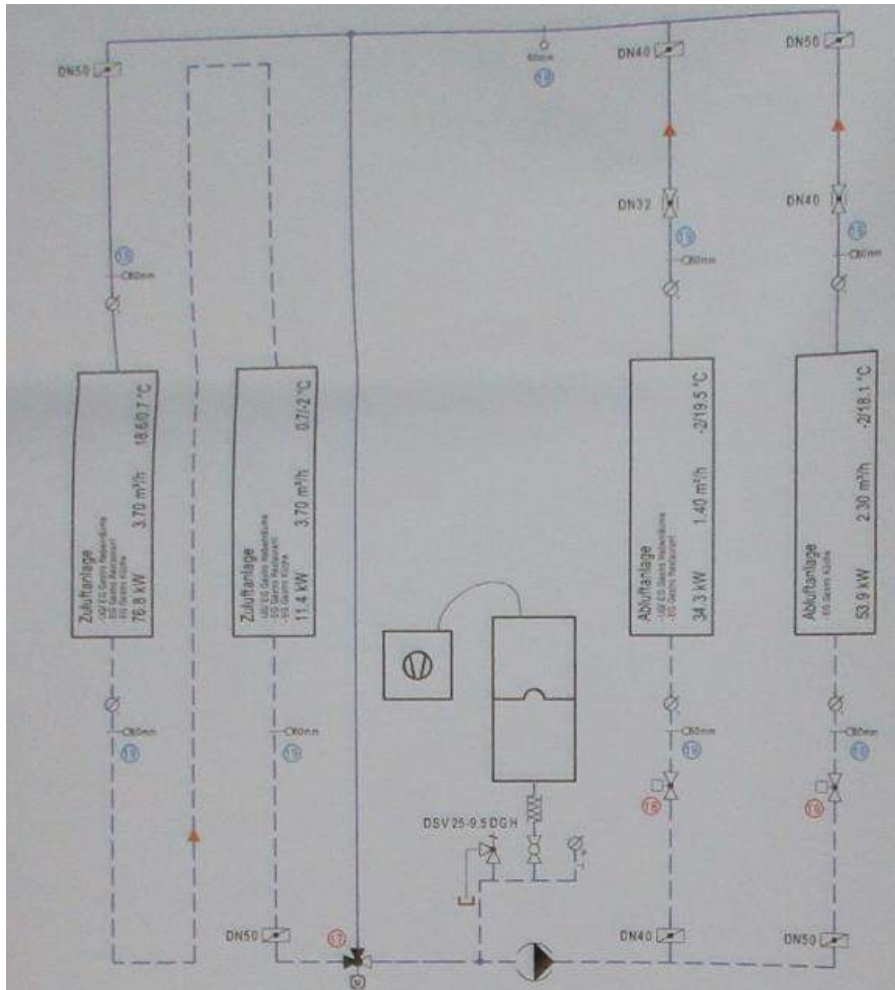

Hoher Druckverlust in KVS-Registern ist kein Naturgesetz, sondern einfach schlechte Planung

Umwälzpumpe	
Fabrikat:	WILO
Typ:	Helix
	VE 405-1/16/E/S
V:	3.70 m³/h
H ₂ O/Glykol:	75/25%
Förderhöhe:	43.8 m
Spannung:	3 x 400 V
Nennleistung:	1.1 kW
Nennstrom:	3.2 A

438 kPa !!!

KVS-Technik, gebaut 2015

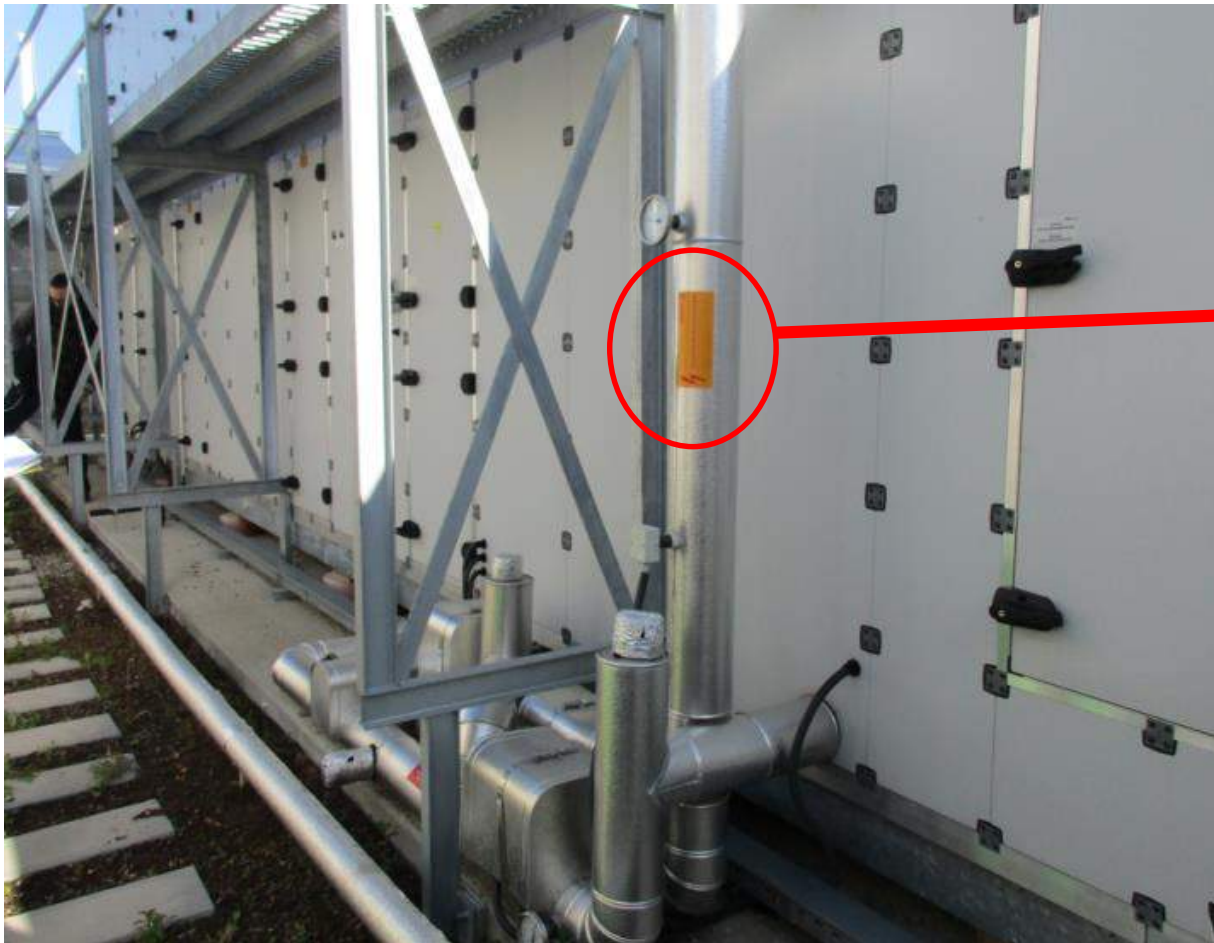

KVS-System ohne
Frostschutzfüllung

Checkliste KVS – Systeme:

- KVS – Systeme mit einem Auslegungs-Druckabfall in der Pumpe von > 150 kPa haben energetisch schlecht ausgelegte Lufterhitzer und Luftkühler (hoher Druckverlust ist kein Naturgesetz, sondern schlechte Planung)
- Bei energetisch optimalen KVS – Systemen gibt es bei Aussenluft-Temperaturen $> 0^{\circ}\text{C}$ im Frostschutz – Bypass keinen Durchsatz (Ventil prüfen).
- Optimale KVS – Systeme haben über der Frostgrenze in den Luftkühlern den gleichen Durchsatz wie in den Lufterhitzern (keine Umlenk-Schaltungen).
- Bei optimalen KVS – Systemen ändert sich der Durchsatz proportional zur Luftmenge in der Lüftung (moderne Pumpen können den Durchsatz anzeigen).
- Optimale KVS-Systeme haben geregelte Pumpen.
- Bei Luftmengen-Reduktion in der Lüftung immer auch den KVS-Durchsatz anpassen (ev. sogar Pumpe tauschen)

Ausblick

Prädiktive Heizungsregelung und nachrüsten
von Sensorik für die Heizungsoptimierung

Mittwoch 19. September 2018; 17:45 Uhr



Wir danken unseren Sponsoren:



SIEMENS



Hoval

konvekta



Sponsor Apéro:

konveкта

